



Návod k použití

Pračka

HW90-B14979EU1

HW100-B14979NU1

CZ

Haier

Děkujeme Vám, že jste si zakoupili spotřebič Haier.

Před použitím spotřebiče si prosím pečlivě přečtěte tento návod. V návodu najdete důležité informace, díky nimž budete svůj spotřebič využívat naplno, zajistíte bezpečnou a správnou instalaci, použití a údržbu.

Uchovávejte tento návod na vhodném místě, abyste ho měli vždy po ruce a mohli tak spotřebič používat bezpečně a správně.

Pokud spotřebič prodáte, darujete nebo necháte v domě/bytě např. po stěhování, zajistěte předání návodu, aby se nový majitel spotřebiče mohl seznámit s pokyny pro jeho bezpečné používání.



Popis

Varování – Důležité poučení o bezpečnosti



Obecné informace a tipy



Informace o životním prostředí

Likvidace

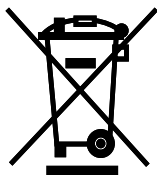

Pomozte chránit životní prostředí a lidské zdraví. Obal spotřebiče vyhodte do příslušného kontejneru, aby mohl být recyklován. Pomozte recyklovat odpad z elektrických a elektronických přístrojů. Nevyhazujte přístroje označené tímto symbolem do běžného odpadu z domácnosti. Vraťte výrobek do místního zařízení pro recyklaci nebo se obraťte na svůj městský úřad.



VAROVÁNÍ!

Nebezpečí zranění nebo udušení!

Odpojte spotřebič od elektrické sítě. Odřízněte kabel pro připojení do elektrické sítě a zlikvidujte ho. Aby nedošlo k zavření dětí nebo domácích mazlíčků do spotřebiče, odstraňte západku dvířek.

1- Bezpečnostní informace.....	4
2- Popis spotřebiče	7
3- Ovládací panel	8
4-Programy	12
5-Spotřeba	13
6-Denní používání.....	14
7-hOn.....	19
8-Ekologické praní	22
9-Péče a čištění	23
10-Řešení problémů	26
11-Instalace	29
12-Technické údaje.....	33
13-Zákaznický servis.....	34

Před zapnutím spotřebiče si nejprve přečtěte následující bezpečnostní rady!:



VAROVÁNÍ!

Před prvním použitím

- ▶ Zkontrolujte, že nedošlo k poškození spotřebiče během přepravy.
- ▶ Zkontrolujte, zda jsou odstraněny všechny přepravní a balicí šrouby.
- ▶ Odstraňte všechny obaly a držte mimo dosah dětí.
- ▶ S přístrojem manipulujte vždy minimálně ve 2 osobách, protože je těžký.

Každodenní používání

- ▶ Spotřebič mohou používat děti od 8 let a osoby se sníženými fyzickými, smyslovými nebo mentálními schopnostmi, nebo osoby s nedostatečnými zkušenostmi a znalostmi, pokud mají nad sebou dohled nebo pokud byly vyškoleny ohledně bezpečného používání spotřebiče a pokud chápou možná rizika.
- ▶ Děti do 3 let udržujte v bezpečné vzdálenosti od spotřebiče, pokud nejsou pod neustálým dohledem.
- ▶ Se spotřebičem si nesmí hrát děti.
- ▶ Nedovolte, aby se děti nebo domácí zvířata přiblížili ke spotřebiči, když jsou jeho dvířka otevřená.
- ▶ Uchovávejte prací prostředky mimo dosah malých dětí.
- ▶ Zapněte zipy, zajistěte volná vlákna a dbejte, abyste zabránili zaplétání prádla. V případě potřeby použijte vhodný prací sáček vyrobený k tomuto účelu.
- ▶ Nedotýkejte se spotřebiče nebo spotřebič nepoužívejte, pokud máte vlhké ruce nebo nohy.
- ▶ Nezakrývejte spotřebič během provozu, ani později, aby se vlhkost mohla odpařit.
- ▶ Neumísťujte na spotřebič těžké předměty, zdroje tepla nebo zdroje vlhkosti.
- ▶ Nepoužívejte ani neskladujte hořlavý čisticí prostředek ani chemické prostředky pro suché čištění v blízkosti spotřebiče.
- ▶ Nepoužívejte hořlavé spreje v blízkosti přístroje.
- ▶ Neperte ve spotřebiči žádné oděvy ošetřené rozpouštědly, aniž byste je předtím nevysušili na vzduchu.



VAROVÁNÍ!

Každodenní používání

- ▶ Nepřipojujte, ani neodpojujte koncovku elektrického napájecího kabelu spotřebiče z napájecí elektrické zásuvky za přítomnosti hořlavých par a plynů.
- ▶ Neperte v horké vodě pěnovou gumu nebo houbovitě materiály.
- ▶ Neperte prádlo, které je znečištěné moukou.
- ▶ Neotvírejte během žádného pracího cyklu zásuvku na prací prostředek.
- ▶ Nedotýkejte se dvířek během procesu praní, mohou být horká.
- ▶ Neotvírejte dvířka, pokud je hladina vody viditelně nad otvorem.
- ▶ Neotvírejte dvířka násilím. Dvířka jsou vybavena automatickým zámkem a otevřou se krátce po ukončení pracího procesu.
- ▶ Vypněte spotřebič po každém programu praní a před provedením jakékoli běžné údržby a odpojte spotřebič od elektrické sítě, abyste ušetřili elektrickou energii a také z důvodu bezpečnosti.
- ▶ Při odpojování spotřebiče od el. napájení táhněte za zástrčku, ne za kabel.

Údržba / čištění

- ▶ Zajistěte, aby čištění a údržbu prováděla způsobilá osoba.
- ▶ Před prováděním jakékoli běžné údržby spotřebič odpojte od elektrické sítě.
- ▶ Ujistěte se, že gumová těsnící manžeta a její okolí je čisté a pokud se spotřebič nepoužívá, otevřete dvířka a zásuvku na prací prostředek, aby se zabránilo vzniku zápachu.
- ▶ Nepoužívejte při čištění kropicí ani parní spotřebiče.
- ▶ Poškozený síťový kabel musí vyměnit výrobce, autorizovaný nebo podobně kvalifikovaná osoba, aby se zabránilo možným rizikům.
- ▶ Neopravujte spotřebič svépomocí. V případě nutnosti opravy spotřebiče kontaktujte náš zákaznický servis.
- ▶ Ze spotřebiče odstraňte všechny cizí předměty, jako jsou kovové předměty, chemikálie, křehké zboží, zapálené svíčky, zanícené cigarety atp.

Instalace

- ▶ Spotřebič umístěte na dobře větraném místě. Zajistěte umístění, které umožňuje úplné otevření dvířek.
- ▶ Spotřebič nikdy neumísťujte venku na vlhké místo nebo do prostoru, který může být náchylný na únik vody. V případě zatopení pračku vytáhněte z elektrické sítě a pračku nechte přirozeně vyschnout.



VAROVÁNÍ

Instalace

- ▶ Spotřebič nainstalujte nebo používejte pouze tam, kde je teplota vyšší než 5°C.
- ▶ Spotřebič neumísťujte přímo na koberec nebo blízko stěny nebo nábytku.
- ▶ Nevystavujte spotřebič mrazu, přímému slunečnímu světlu nebo jej nedávejte do blízkosti tepelných zdrojů (např. sporák, radiátory).
- ▶ Ujistěte se, že elektrické údaje na výrobním štítku souhlasí se síťovým napájením. Pokud tomu tak není, obraťte se pouze na pracovníka autorizovaného servisu s certifikovaným oprávněním na požadovanou činnost.
- ▶ Nepoužívejte adaptér s více zásuvkami a prodlužovacími kabely.
- ▶ Ujistěte se, že byla použita pouze doručená sada elektrických kabelů a hadic.
- ▶ Ujistěte se, že nedojde k poškození elektrického kabelu a zástrčky. Pokud došlo k poškození, nechte poškozenou část vyměnit elektrikáře.
- ▶ Použijte samostatnou zásuvku pro uzemnění napájení, jež je po instalaci snadno přístupná. Spotřebič musí být uzemněný.

Pouze pro UK: Napájecí kabel spotřebiče je vybaven 3-vodičovou (uzemňovací) zástrčkou, do které se vejde standardní 3-vodičová (uzemněná) zásuvka. Nikdy neodstraňujte ani nedemontujte třetí kolík (uzemnění). Po instalaci spotřebiče by zásuvka měla zůstat přístupná.

- ▶ Ujistěte se, že jsou hadicové spoje a spoje pevné a nedochází k úniku vody.

Doporučené použití

Tato pračka je určena na praní prádla, které je určeno k praní v pračce. Vždy se řiďte pokyny uvedenými na štítku každého oděvu. Je určen výhradně pro domácí použití uvnitř domu. Není určený pro komerční nebo průmyslové využití.

Není dovoleno spotřebič jakkoli měnit nebo upravovat. Nedovolené zacházení může způsobit nebezpečí a ztrátu všech nároků na záruku a odpovědnost.

Poznámka: Odchyly

Ilustrace v následujících kapitolách se mohou v důsledku technických změn a rozdílnosti modelů lišit od vašeho spotřebiče.

2.1 Obrázek spotřebiče

Zepředu (Obr. 2-1).

Zadní strana (Obr. 2-2):

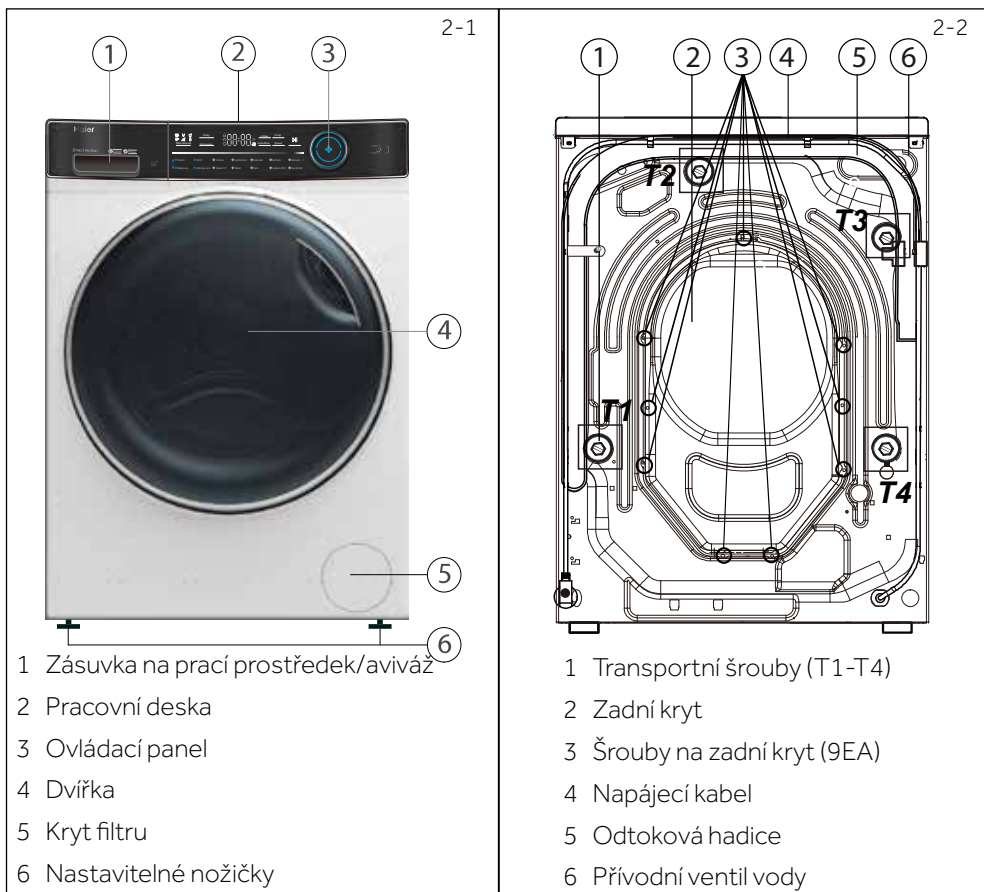

2.2 Příslušenství

Zkontrolujte příslušenství a textovou dokumentaci podle tohoto seznamu (obr.: 2.3):

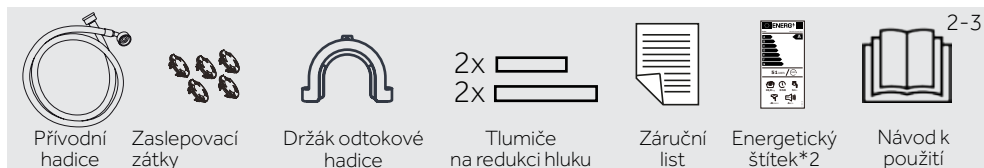

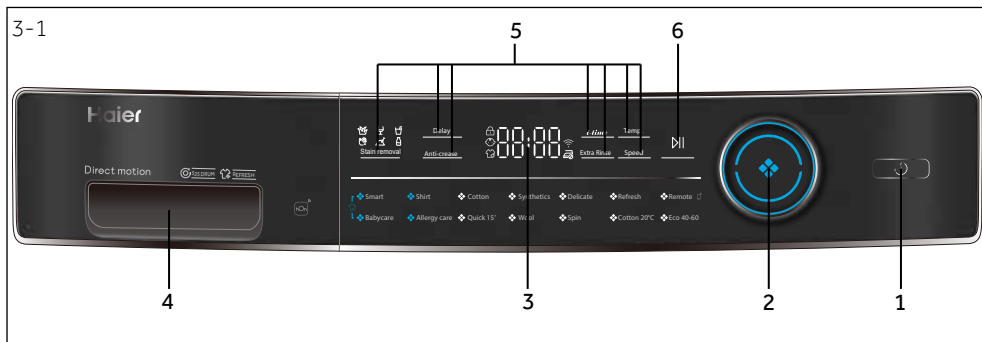

- 1 Tlačítko „Zapnutí“ 3. Displej 5. Funkční tlačítko
 2 Volič programů 4. Zásuvka na prací prostředek/aviváž 6. Tlačítko „Start/Pauza“

i Poznámka: Akustický signál

V následujících případech není ve výchozím nastavení zvukový signál:

- ▶ při stisknutí tlačítka
- ▶ na konci programu
- ▶ při otočení voliče programů

V případě potřeby lze zvolit akustický signál; viz DENNÍ POUŽITÍ (viz str. 18, bod 6.13).

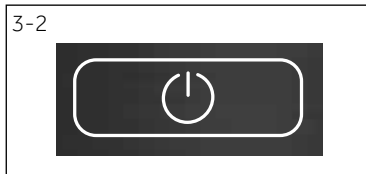

3.1 Tlačítko „Napájení“

Jemným dotykem tohoto tlačítka zapnete spotřebič (obr. 3-2), displej se rozsvítí, začne blikat kontrolka tlačítka „Start/Pauza“. Opětovným stisknutím tlačítka po dobu asi 2 sekundy spotřebič vypnete. Pokud po určitém čase není aktivována žádná funkce nebo program, pračka se automaticky vypne.

i Poznámka: Vypnutí

Bez připojení WIFI se zapnuté zařízení automaticky vypne, pokud tomu tak není aktivován do 2 minut před spuštěním programu nebo na konci programu.

U připojení WIFI je čekací doba 24 hodin.



3.2 Volič programu





Otáčením knoflíku (Obr. 3-3) můžete vybrat jeden ze 14 programů, rozsvítí se příslušná LED dioda a zobrazí se jeho výchozí nastavení.

3.3 Displej

Na displeji (obr. 3-4) jsou zobrazeny následující informace:

- ▶ Čas praní
- ▶ Odložení konce programu
- ▶ Chybové kódy a servisní informace
- ▶ Symboly na displeji
- ▶ Rychlost, teplota atd.



Symbol	Význam
	Dvířka bubny jsou uzamčena
	Pračka je připojena k WIFI
	Tlačítka ovládání jsou uzamčena
	Ochrana proti zmačkání
	Pára: některé programy mají funkci páry

3.4 Funkční tlačítka

Funkční tlačítka (obrázek 3-5) umožňují před spuštěním programu nastavit další možnosti. Po jejich stisknutí se na displeji zobrazí příslušná kontrolka. Vypnutím spotřebiče nebo nastavením nového programu se všechny možnosti vypnou. Pokud má tlačítko více možností, je možné zvolit požadovanou možnost opakovaným stisknutím tlačítka.

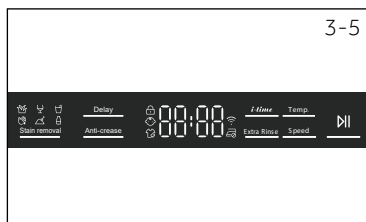

Poznámka: Nastavení od výrobce

Pro dosažení nejlepších výsledků v každém programu má Haier dobře definované specifické výchozí nastavení. Pokud neexistují žádné speciální požadavky, doporučují se výchozí nastavení.

3.4.1 Funkční tlačítko „Zpoždění“

Stisknutím tohoto tlačítka (Obr. 3-6) spustíte program se zpožděním. Zpoždění času ukončení se může zvyšovat v krocích po 30 minutách od 0,5-24h (Čas ukončení bude delší než původní čas programu). Například vypnuté zobrazení 6:30 znamená, že konec programového cyklu bude za 6 hodin a 30 minut. Stisknutím tlačítka „Start/Pauza“ aktivujete časové zpoždění. Nelze použít s programem Odstrěďování, Osvěžení, Dálkové ovládání

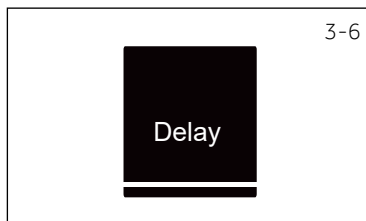

Poznámka: Tekutý prací prostředek

Při použití tekutého pracího prostředku se odložení konce programu nedoporučuje aktivovat.



3.4.2 Funkční tlačítko „Anti-crease“ (Proti zmačkání)

U programů, (viz tabulka programů), pro které může být přidána funkce „Proti zmačkání“ (obr. 3-7), zvolte tuto funkci stisknutím tlačítka „Proti zmačkání“ a rozsvítí se příslušná ikona. Stiskněte znovu nebo vyberte jiný program, tato funkce se zruší. Při funkci „Proti pomáčkání“ se maximální rychlost odstředování sníží. Po odstředění pračka pracuje přerušovaně, aby se oblečení setřásl, aby se předešlo plísním a zápachu, snížilo se zmačkání a po zavěšení bylo hladší. Během provozu se na LED displeji zobrazí „ - “ „ -- “ „ --- “ „ ---- “, a tato fáze trvá maximálně 12 hodin, uživatelé mohou kdykoliv stisknout „Start/Pauza“ pro ukončení programu.

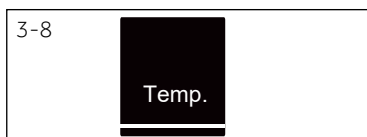

3.4.3 Funkční tlačítko „Teplota“

Dotykem tohoto tlačítka (Obr. 3-8) změníte teplotu praní programu. Pokud není osvětlená žádná hodnota (displej zobrazuje „--“), voda se nebude ohřívát, provede se praní ve studené vodě.

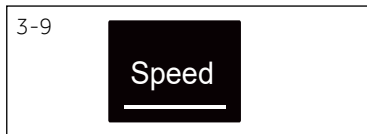

3.4.4 Funkční tlačítko „Rychlost“

Dotykem tohoto tlačítka (obr. 3-9) změníte nebo zrušíte program odstředění. Pokud se na displeji nerozsvítí žádná hodnota „D“, prádlo se neodstřeďuje.



3.4.5 Funkční tlačítko „Extra máčání“

Dotykem tohoto tlačítka (Obr. 3-10) aktivujete intenzivnější propláchnutí prádla čerstvou vodou. Doporučujeme to pro osoby s citlivou pokožkou. Opakovaným stisknutím tlačítka můžete vybrat 0 až 3 přídatné cykly. Na displeji se zobrazují jako P--0/P--1/P--2/P--3. Jsou zobrazeny různé možnosti programu.



3.4.6 Funkční tlačítko " i-time "

Tato funkce (Obr. 3-11) zintenzivňuje různé doby praní. Tuto funkci není možné zvolit pro všechny programy. Programy, pro které je možné zvolit tuto funkci, naleznete na stránce P12.



3.4.7 Funkční tlačítko „Start/Pauza“

Dotkněte se tohoto tlačítka (Obr. 3-12), pro spuštění nebo přerušování aktuálního programu.

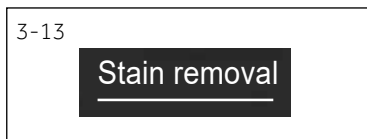

3.4.7 Tlačítko "Odstraňování skvrn"

Dotykem tohoto tlačítka (obr. 3-13) a vyberte speciální funkce pro skvrny. Symboly jsou vysvětleny v následující tabulce.

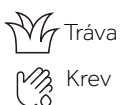

3.5 Dětský zámek

Po výběru programu a následném spuštění současně se dotkněte a podržte na 3 sekundy tlačítka "Zpoždění" a "Para" (Obr.3-14), abyste zablokovali všechny prvky panelu proti aktivaci, zobrazení panelu.  Na odblokování se znovu dotkněte obou tlačítek. Když je Dětský zámek aktivní, rozsvítí se kontrolka dětského zámku. Funkce je volitelná a nastavit se dá pouze, pokud je pračka zapnutá. Při stisknutí tlačítka, pokud je aktivován dětský zámek, se na displeji zobrazí **CL01** (Obr. 3-15). A změna nebude provedena.

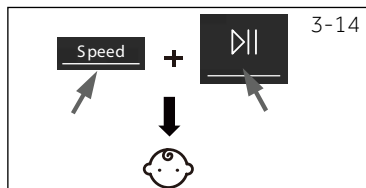

Poznámka: Dětská pojistka

- ▶ Dětský zámek, který je nastaven ručně, musí být zrušen ručně nebo bude zrušen automaticky na konci programu. Vypnutí spotřebiče v důsledku výpadku proudu nebo při zobrazení chybové hlášky nezruší dětský zámek. Dětský zámek a ten bude aktivní i při následném zapnutí pračky.
- ▶ Podržte jej po dobu 3 sekund, dětská pojistka se rozsvítí na plnou úroveň a dětská pojistka se aktivuje.
- ▶ Dětskou pojistku nelze nastavit nebo zrušit pomocí aplikace hOn APP.

3.6 Zásuvka na prací prostředky

Po otevření zásuvky, můžete vidět následující komponenty (obr. 3-16):

1. Hlavní přihrádka na prací prášek nebo tekutý prací prostředek.
2. Přepínač čistícího prostředku, zvedněte ho pro práškový prací prostředek, pro tekutý prací prostředek jej dejte dolů.
3. Přihrádka na aviváž nebo parfém do pračky.
4. Přihrádka pro malé množství práškového pracího prostředku na předpírku
5. Zajistěte úchytku, zatlačte ji dolů a vytáhněte zásuvku.

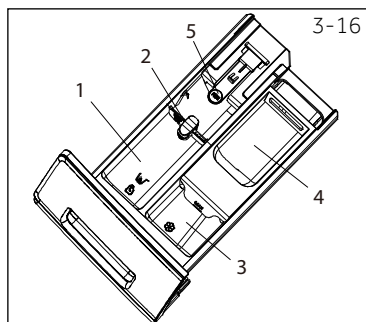

Doporučení týkající se typu pracích prostředků jsou vhodné pro různé teploty praní, viz příručku pro prací prostředek.

Poznámka: Postup pro kontrolu počtu cyklů, které pračka provedla.

Postup: v pohotovostním režimu nejprve zvolte program „Bavlna“ a poté stiskněte „Teplota“, a současně „Rychlost“, zobrazí počet spuštěných cyklů na 2 sekundy a poté se vrátí do pohotovostního režimu. Kumulativní cykly přidávají 1 po skončení programu. Probíhající cykly se zobrazí v hexadecimálním tvaru, pokud je jejich počet vyšší než 9999.

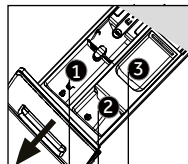

Příhrádka na prací prostředky pro:

- ❶ Prací prostředek nebo prášek
- ❷ Aviváž nebo parfém do pračky
- ❸ Prášek na předpírku³⁾

● Ano, ○ Volitelné, / Ne

Program	Max. náplň v kg HW90/ HW100	Teplota ve °C ¹⁾ voli- telný roz- sah	Výchozí teplota			Druh tkaniny	Před- nastá- vená rych- lost od- stře- dování v ot/ min	Funkce					
			1	2	3			i-time	Ochrana proti zmáčknání	Přídavné máchání	Zpoždění	Odstraňování skvrn	
Inteligentní	9/10	* do 60	40	●	●	/	Mírně znečištěné smíšené prádlo z bavlny a syntetiky	1000	●	●	●	●	●
Košile	2/3	* do 40	40	●	●	○	Bavlna/Syntetické prádlo	1000	●	●	●	●	●
Bavlna	9/10	* do 90	40	●	●	○	Bavlna	1400	●	●	●	●	●
Syntetický	4,5/5	* do 60	40	●	●	○	Syntetické nebo smíšené prádlo	1200	●	●	●	●	●
Jemné prádlo	1/1	* do 30	30	●	●	/	Citlivé prádlo a hedvábí	600	●	/	●	●	/
Osvěžení	1/1	/	/	/	/	/	Bavlna	/	/	/	/	/	/
Dálkové ovládání	/	/	/	/	/	/	/	/	/	/	/	/	/
Kojenecké oblečení	4,5/5	* do 90	60	●	○	○	Bavlna/Syntetické prádlo	1000	●	●	●	●	●
Péče při alergii	9/10	* do 90	60	●	○	○	Bavlna/Syntetické prádlo	1000	●	●	●	●	/
Rychlé 15' ²⁾	1/1	* do 40	*	●	○	/	Bavlna/Syntetické prádlo	1000	●	●	●	●	/
Vlna	1/1	* do 40	*	●	/	/	Látka omyvatelná v pračce z vlny nebo s obsahem vlny	800	●	/	●	●	/
Odstředění	9/10	/	/	/	/	/	Všechny látky	1000	/	●	/	/	/
Bavlna 20°	9/10	/	/	●	○	○	Bavlna	1000	●	●	●	●	●
Eco 40-60	9/10	/	/	●	○	/	/	/	/	/	/	●	/

* Voda se neohřívá.

1) Teplotu prání 90°C zvolte jen pro speciální hygienické požadavky.

2) Snižte množství pracího prostředku, protože délka programu je krátká.

3) Žádný nebo malé množství práškového pracího prostředku. Trochu pracího prostředku lze přidat pouze při předpírce v aplikaci APP. Při prání velkého množství prádla může pračka silně vibrovat nebo se pohybovat, pokud je oblečení pokroucené. Design a technické údaje se mohou kvůli zlepšení změnit bez předchozího upozornění.





Naskenujte QR kód na energetickém štítku, kde můžete najít informace o spotřebě energie. Skutečná spotřeba energie se může lišit od deklarované spotřeby v závislosti na místních podmínkách.



Poznámka: Automatická hmotnost

Spotřebič je vybaven rozpoznáním hmotnosti náplně. Při nízkém zatížení se v některých programech automaticky sníží množství energie, vody a doby praní. Výchozí doba zobrazení se může lišit v závislosti na hmotnosti náplně. Rozpoznání hmotnosti náplně probíhá v programech: Smart, Syntetika, Bavlna, Bavlna 20°C, Eco 40- 60".

Orientační informace (podle nařízení Komise (EU) 2019/2023):

Jmenovitá kapacita	Program			ENERGY 		Max. Teplota (°C)	Efektivní rychlost (ot/min)	
		(kg)	(HH:MM)	(kWh/cyklus)	(l/cyklus)			Zbytková vlhkost (%)
9 kg	Eco 40-60	9,0	3:48	0 710	64,0	28	1330	53,0
	Eco 40-60	4,5	2:52	0 395	36,0	26	1330	53,0
	Eco 40-60	2,5	2:48	0,245	28,0	25	1330	55,0
	Bavlna 20°C	9,0	0:53	0,300	80,0	20	1000	65,0
	Bavlna 60°C	9,0	1:46	2,000	80,0	57	1400	55,0
	Vlna 30°C	1,0	0:45	0,380	40,0	30	800	37,0
	Rychlé 15' 30°C	1,0	0:23	0,380	40,0	30	1000	65,0
10 kg	Eco 40-60	10,0	3:58	0,780	67,0	28	1330	53,0
	Eco 40-60	5,0	2:58	0,470	39,0	26	1330	53,0
	Eco 40-60	2,5	2:48	0,245	28,0	25	1330	55,0
	Bavlna 20°C	10,0	0:53	0,300	80,0	20	1000	65,0
	Bavlna 60°C	10,0	1:46	2,000	80,0	57	1400	55,0
	Vlna 30°C	1,0	0:45	0,380	40,0	30	800	37,0
	Rychlé 15' 30°C	1,0	0:23	0,380	40,0	30	1000	65,0

Kromě Eco 40-60 je hodnota uvedená u každého programu pouze orientační.

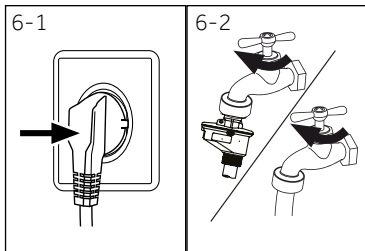

6.1 Napájení

Připojte pračku k napájecímu zdroji (220V až 240V ~/50Hz, Obr. 6-1). Viz také INSTALACE (viz strana 32)

6.2 Připojení vody

- ▶ Před připojením zkontrolujte čistotu přívodu vody.
- ▶ Otevřete kohoutek (obr.6-2).

i Poznámka: Těsnost

Před použitím zkontrolujte, zda nedošlo k úniku vody ve spojích mezi kohoutkem a přívodní hadicí tak, že otevřete kohoutek.

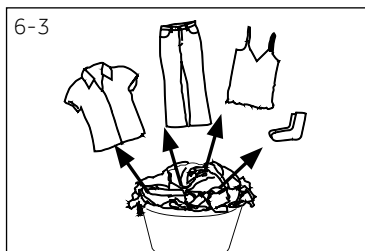

6.3 Příprava prádla

- ▶ Rozřídte oblečení podle druhu látky (bavlna, syntetika, vlna nebo hedvábí) a také podle znečištění (Obr. 6-3). Věnujte pozornost informačním štítkům na prádle.
- ▶ Oddělte bílé oblečení od barevného. Nové barevné textilie poprvé vyperte ručně, pro kontrolu, zda neblednou nebo nepouštějí barvu.
- ▶ Vyprázdněte kapsy (klíče, mince atd.) a odstraňte tvrdší ozdobné předměty (např. brože).
- ▶ Oděvy bez lemů, choulostivé a jemně tkané textilie, jako jsou jemné záclony, vložte do sáčku na praní z důvodu péče o toto jemné prádlo (ideálně proveďte praní v ruce či chemické čištění v čistírně).
- ▶ Stáhněte zipy, suché zipy a háčky, ujistěte se, že jsou knoflíky přišité těsně.
- ▶ Vložte jemné tkaniny, jako je prádlo bez pevného lemu, jemné spodní prádlo a drobné předměty jako jsou ponožky, opasky, podprsenky atd., do pracovního pytle.
- ▶ Rozložte velké kusy, jako jsou například ložní prádlo, ložní přikrývky atd.
- ▶ Džíny a tištěné, dekorované textilie nebo textilie s intenzivními barvami převraťte naruby, podle možnosti je perte zvlášť.

! UPOZORNĚNÍ!

Netextilní, jakož i malé, volné nebo ostré hrany mohou způsobit poruchy spotřebiče a poškození oděvů.

6.4 Tabulka péče

Praní		
 Možné prát až do 95 °C běžný proces	 Možné prát až do 60°C běžný proces	 Možné prát až do 60°C šetrný proces
 Možné prát až do 40°C běžný proces	 Možné prát až do 40°C šetrný proces	 Možné prát až do 40°C velmi šetrný proces
 Možné prát až do 30°C běžný proces	 Možné prát až do 30°C šetrný proces	 Možné prát až do 30°C velmi šetrný proces
 Ruční praní max. 40 °C	 Neprat	
Bělení		
 Je povoleno jakékoliv bělení	 Jen kyslík/ bez chlóru	 Nebělit
Sušení		
 Sušení v bubnové sušičce je možné při normální teplotě	 Sušení v bubnové sušičce je možné při nižší teplotě	 Nesušit v bubnové sušičce
 Sušení na šňůře	 Sušení na plocho	
Žehlení		
 Žehlit při maximální teplotě do 200 °C	 Žehlit při střední teplotě do 150°C	 Žehlit při nízké teplotě až do 110 °C; bez páry (žehlení párou může způsobit nevratné poškození)
 Nežehlit		
Profesionální péče o textilie		
 Suché čištění v perchlorethylenu	 Suché čištění v uhlovodících	 Nečistit na sucho
 Profesionální mokré čištění	 Nepoužívat profesionální mokré čištění	

Ne všechny tyto symboly se zobrazují v nabídce spotřebiče.

6.5 Vložení prádla do spotřebiče

- ▶ Vložte prádlo kus po kuse do bubnu.
- ▶ Spotřebič nepřetěžujte. Dbejte na různé maximální zatížení podle jednotlivých programů! Pravidlo pro maximální zatížení: Udržujte šest centimetrů mezi naloženým prádlem a vrcholem bubnu.
- ▶ Dvířka důkladně zavřete. Ujistěte se, že není přivřeno žádné prádlo.

6.6 Výběr pracího prostředku

- ▶ Účinnost a výkonnost praní je určena kvalitou použitého pracího prostředku.
- ▶ Používejte pouze prací prostředek určený pro praní v pračce.
- ▶ V případě potřeby použijte specifické prací prostředky, např. pro syntetické a vlněné tkaniny.
- ▶ Přečtěte si typy na samolepky na prací prostředek.
- ▶ Nepoužívejte prací prostředky, jako je trichlorethylen a podobné výrobky.

Zvolte nejvhodnější prací prostředek

Program	Druh pracího prostředku				
	Univerzální	Barva	Jemné prádlo	Speciální	Aviváž
Inteligentní	L/P	L/P	-	-	○
Košíle	L/P	L/P	-	-	○
Bavlna	L/P	L/P	-	-	○
Syntetický	-	L/P	-	-	○
Jemné prádlo	-	-	L/P	L/P	○
Osvěžení	-	-	-	-	-
Dálkové ovládání 	-	-	-	-	-
Kojenecké oblečení	-	-	L/P	L/P	○
Péče při alergi	L/P	L/P	-	-	○
Rychlé 15' ²⁾	L	L	-	-	○
Vlna	-	-	L/P	L/P	○
Odstředění	-	-	-	-	-
Bavlna 20°C	L/P	L/P	-	-	○
Eco 40-60	L/P	L/P	-	-	○

L = gelový/tekutý prací prostředek

P = prací prášek

○ = volitelný

- = žádný

Při použití tekutého pracího prostředku se nedoporučuje aktivovat časová prodleva.

Doporučujeme používat:

- ▶ Prací prášek: 20 °C to 90 °C* (nejlepší použití: 40-60°C)
- ▶ Prací prostředek na barevné: 20°C až 60°C (nejlepší použití: 30-60°C)
- ▶ Prací prostředek pro vlnu/jemné prádlo: 20 °C až 30 °C (= nejlepší použití)

* Teplotu praní 90 °C zvolte jen pro speciální hygienické požadavky.

* Pokud si vyberete teplotu vody 60°C nebo vyšší, doporučujeme použít méně pracího prostředku. Prosím, použijte speciální dezinfekční prostředek, který je vhodný pro bavlněné nebo syntetické oblečení.

* Je lepší použít méně pracího prášku nebo prací prostředky s volným mýdlem.

* Typ pracího prostředku používaného ve funkci Dálkové závisí na aktuálním postupu.

6.7 Přidávání pracího prostředku

1. Vysuňte zásuvku na prací prostředek.
2. Vložte požadované chemikálie do odpovídajících přihrádek (obr. 6-4)
3. Zásuvku jemně zatlačte.

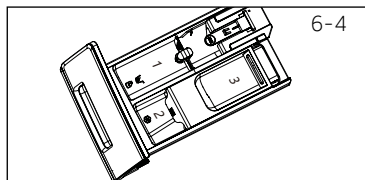

6-4

i Poznámka: Odstranění zápachu

- ▶ Odstraňte zbytky pracích prostředků před dalším cyklem praní ze zásuvky na prací prostředek.
- ▶ Nepoužívejte nadbytečné množství pracího nebo aviváže.
- ▶ Postupujte podle pokynů na balení pracího prostředku.
- ▶ Prací prostředek vždy přidávejte těsně před začátkem pracího cyklu.
- ▶ Koncentrovaný tekutý prací prostředek před přidáním nařed'te. .
- ▶ Nepoužívejte tekutý prací prostředek, pokud je zvolena funkce „Zpoždění“.
- ▶ Pečlivě vyberte nastavení programu podle symbolů péče uvedených na všech štítcích prádla podle programové tabulky.

6.8 Zapnutí spotřebiče

Pro zapnutí spotřebiče se dotkněte tlačítka "Napájení" (obr. 6-5). LED dioda tlačítka „Start/Pauza“ bliká.

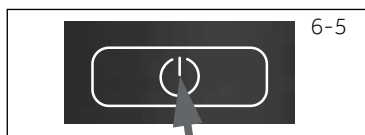

6-5

6.10 Přidání jednotlivých voleb

6.9 Zvolte program

Pro dosažení nejlepších výsledků praní vyberte program, který odpovídá stupni znečištění a typu prádla. Otáčením voličem programů (Obr. 6-6) vyberte správný program. Související program se rozsvítí a zobrazí se výchozí nastavení.

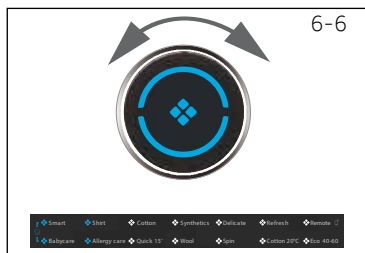

6-6

i Poznámka: První použití

Před prvním použitím doporučujeme spustit program "BAVLNA +90 °C"+600 ot/m bez náplně a s malým množstvím pracího prostředku v prostoru pro prací prostředek (2) nebo se speciálním čisticím prostředkem pro pračku na odstranění případných přilepených zbytků.

Vyberte požadované možnosti a nastavení (obr. 6-7). Více informací naleznete v části Ovládací panely.



6-7

6-8



6.11 Spuštění pracího programu

Dotkněte se tlačítka "Start/Pauza" (Obr. 6-8) pro spuštění. LED dioda tlačítka „Start/Pauza“ přestane blikat a rozsvítí se nepřetržitě. Pračka bude pracovat podle aktuálních nastavení. Změny je možné uskutečnit pouze po zrušení programu.

6.12 Přerušování/zrušení programu praní

Spuštěný program přerušíte jemným stisknutím tlačítka „Start/Pauza“. LED kontrolka začne blikat. Dalším stisknutím obnovíte provoz.

Zrušení běžícího programu a všech jeho jednotlivých nastavení:

Dotkněte se tlačítka "Start/Pauza" pro přerušování běžícího programu, zvolte nový program a spusťte jej.

6.13 Po praní



Poznámka: Zámek dvířek

- ▶ Z bezpečnostních důvodů jsou dvířka během cyklu praní zamčená. Dvířka lze otevřít pouze na konci programu nebo po správném zrušení programu (viz popis výše).
- ▶ V případě vysoké hladiny vody, vysoké teploty vody a během odstředování nelze dvířka otevřít; je zobrazeno **LoT**.

1. Na konci programového cyklu se zobrazí **End**.
2. Spotřebič se automaticky vypne.
3. Odstraňte prádlo co nejdříve, jak to bude možné, zacházejte s ním jemně, abyste zabránili dalšímu zmačkání.
4. Vypněte přívod vody.
5. Odpojte síťový kabel.
6. Otevřete dvířka, abyste zabránili tvorbě vlhkosti a pachů. Pokud spotřebič nepoužíváte, dvířka nechte otevřená.
7. Malé oděvy se po vysokorychlostním sušení snadno přilepí na zed', nezapomeňte na ně při otevření dveří k vyvednutí oblečení.



Poznámka: Pohotovostní režim/úsporný režim

Pokud je pračka zapnutá a není aktivován prací program do 2 minut, nebo pokud není na konci programu vyjmuté prádlo a spotřebič vypnut, Displej se vypne. Tímto způsobem se šetří energie. Chcete-li přerušit pohotovostní režim, stiskněte tlačítko „Napájení“.

6.14 Aktivace nebo deaktivace bzučáku

Akustický signál můžete v případě potřeby zrušit:

1. Zapněte spotřebič.
2. Vyberte program „Odstředění“.
3. Současně se dotkněte tlačítka „Ochrana proti zmačkání“ a tlačítka „Rychlost“ po dobu přibližně 3 sekund. Zobrazí se **bEEP on** a bzučák se deaktivuje.

Pokud chcete bzučák aktivovat, opět stiskněte současně tyto dvě tlačítka. Zobrazí se **bEEP off**.

Poznámka: Odchytky

Díky neustálým aktualizacím aplikace hOn se funkce a zobrazení rozhraní aplikace může od následujícího popisu lišit.

7.1 Obecně

Tento spotřebič je vybaven WIFI. S aplikací hOn můžete k ovládání používat svůj smartphone.

VAROVÁNÍ!

Dodržujte prosím bezpečnostní pokyny v této uživatelské příručce a ujistěte se, že jsou splněny i v případě, že je spotřebič ovládán prostřednictvím aplikace hOn, zatímco jste mimo domov. Musíte také dodržovat pokyny v aplikaci hOn.

7.2 Požadavky

1. Jeden bezdrátový router (protokol 802.11b/g/n), který podporuje pouze frekvenční pásmo 2,4 GHz. Délka SSID routeru je 1-32 znaků (včetně 1 a 32) a heslo je 8-64 znaků. Minimální délka hesla musí být 8 znaků. Metody šifrování routeru zahrnují otevřené, WPA-PSK a WPA2-PSK.
2. Aplikace je k dispozici pro zařízení se systémem Android, Huawei nebo iOS, a to jak pro tablety, tak pro smartphony.
3. Zařízení musí být instalováno na místě, kde může přijímat silný signál Wi-Fi. Jakmile je zařízení správně přidruženo k APP, není-li správně připojeno k bezdrátovému routeru, na displeji se nezobrazí ikona Wi-Fi.

7.3 Stažení a instalace aplikace hOn:

Stáhněte si aplikaci hOn do svého zařízení vytvořením následujícího QR kódu .:



nebo pomocí odkazu: go.haier-europe.com/download-app

Frekvence (OFR)	2400 MHz - 2483,5 MHz
Max. výkon (ERP)	20dBm
Bezdrátová norma	IEEE802.11b/g/n & BLE V4.2

Poznámka: Registrace

Registrace je nutná při prvním použití nebo při smazání/zavření formálního účtu. Pro další použití musíte po přihlášení zadat uživatelské jméno a heslo.

7.4 Registrace a spárování aplikace

1. Připojte smartphone k domácí síti WIFI, ke které chcete produkt připojit.
2. Otevřete aplikaci.
3. Vytvořte uživatelský profil (nebo se přihlaste, pokud je již vytvořen dříve).
4. Zavřete dvířka.
5. Spárování spotřebiče proveďte podle pokynů na displeji telefonu.



Poznámka: Síť WIFI

Není možné připojit zařízení k veřejné WIFI síti. Mohlo by dojít k poruše.



Poznámka: Používejte stejnou WIFI.

Připojte se chytrým telefonem k síti, ke které chcete produkt připojit.

7.5 Povolení dálkového ovládání

1. Zkontrolujte, zda je router zapnutý a připojený k internetu.
2. Vložte prádlo a zavřete dvířka.
3. Vyberte program „Dálkové ovládání“, dvířka se zamknou.
4. Spustíte cyklus pomocí aplikace, ovládací panel bude deaktivován. Kromě tlačítka "Start/Pauza" a tlačítka "Výkon".
5. Po dokončení cyklu se dvířka odemknou a dálkové ovládání se vypne.
6. Po 2 minutách se aplikace vypne.



Poznámka: Vypršení platnosti dálkového ovládání

Po aktivaci programu „Dálkové ovládání“, pokud koncový uživatel nespustí žádný cyklus z aplikace do 10 minut, spotřebič přejde do nastavení „Režim síťového zpoždění spuštění“ a zachová dálkové ovládání aktivní po dobu až 24 hodin a poté se vypne.

7.6 Deaktivace dálkového ovládání

1. Chcete-li ukončit dálkové ovládání, když běží cyklus, stiskněte tlačítko START/PAUZA na ovládacím panelu. Cyklus se pozastaví a dálkové ovládání bude blikat.
2. Pokud to podmínky dovolí, dvířka se odemknou.
3. Chcete-li pokračovat v cyklu, zavřete dvířka a stiskněte tlačítko START/PAUZA. Dálkové ovládání bude znovu aktivováno a dálkové ovládání bude opraveno.
4. Ovládejte zařízení pomocí aplikace.

7.7 Konec cyklu se zapnutým dálkovým ovládáním

1. Na konci cyklu se dvířka odemknou a dálkové ovládání se deaktivuje.
2. Po 2 minutách se spotřebič automaticky vypne.

7.8 Informace o konfiguraci odstraněny

1. Vyberte program „Dálkové ovládání“.
2. Zobrazí se "hOn"/"hOFF".
3. Dlouze stiskněte tlačítko „Zpoždění“ po dobu 5 sekund, dokud se nezobrazí „Pří r“.
4. Informace o konfiguraci se odstraní a konfigurace se resetuje, otáčením tlačítka vyberte jiný program nebo vypnutím ukončete program.



Poznámka: Zrušení/obnovení síťových pověření

Tento postup použijte, pouze pokud se chystáte prodat svoji pračku.



Použití odpovědné vůči životnímu prostředí

- ▶ Chcete-li dosáhnout nejlepšího využití energie, vody, pracího prostředku a času, použijte doporučenou maximální velikost náplně.
- ▶ Nepřetěžujte spotřebič (dodržujte předepsané hodnoty maximálního množství vloženého prádla u jednotlivých programů).
- ▶ Pro mírně znečištěné prádlo zvolte program „Expres 15“.
- ▶ Aplikujte přesné dávky každého pracího prostředku.
- ▶ Vyberte nejnižší přiměřenou teplotu praní - moderní prací prostředky účinně perou i při teplotách méně než 60 °C.
- ▶ Zvyšte výchozí nastavení pouze v případě silného znečištění.
- ▶ Vyberte max. rychlost odstředování při použití sušičky pro domácnost.



Poznámka: Obecné informace:

- ▶ Programem Eco 40-60 lze vyčistit běžně zašpiněné bavlněné prádlo která je pratelná při teplotě 40°C nebo 60°C spolu ve stejném cyklu a tento program se používá k hodnocení souladu s právními předpisy EU o ekodesignu.
- ▶ Nejúčinnější programy, pokud jde o spotřebu energie, jsou obecně ty, které fungují při nižších teplotách a delším trvání;
- ▶ Hluk a zbytková vlhkost jsou ovlivňovány rychlostí odstředování: čím vyšší je rychlost odstředování ve fázi odstředování, tím vyšší je hluk a nižší obsah zbytkové vlhkosti.

9.1 Čištění zásuvky na prací prostředek

Vždy se ujistěte, že po skončení cyklu v zásuvce nezůstávají žádné Pravidelně čistěte zásuvku (Obr. 9-1):

1. Vytáhněte zásuvku, dokud se nezastaví.
2. Stiskněte uvolňovací tlačítko a vyberte zásuvku.
3. Vnitřek dřezu otřete ručníkem.
4. Vypláchněte zásuvku vodou, dokud není čistá, a zasuňte zásuvku zpět do spotřebiče.

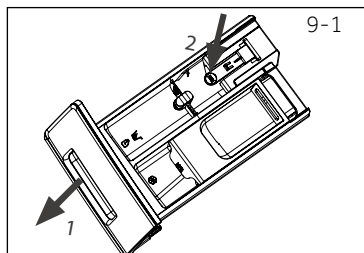

9.2 Čištění pračky

- ▶ Během čištění a údržby pračky odpojte od zdroje elektrického proudu.
- ▶ K čištění krytu pračky (Obr. 9-2) a pryžových komponentů použijte měkký hadřík s mýdlovou vodou.
- ▶ Nepoužívejte organické chemikálie ani korozivní rozpouštědla.



9.3 Vstupní ventil vody a filtr vstupního ventilu

Pro zabránění zablokování dodávky vody pevnými látkami, jako je vápno, filtr vstupního ventilu vyčistěte.

- ▶ Odpojte napájecí kabel a vypněte přívod vody.
- ▶ Odšroubujte na kohoutku přívodní hadici vody (Obr. 9-3).
- ▶ Filtr vypláchněte vodou a očistěte kartáčkem (Obr. 9-4).
- ▶ Vložte filtr a namontujte přívodní hadici.
- ▶ Zapněte kohoutek a zkontrolujte, zda neteče.

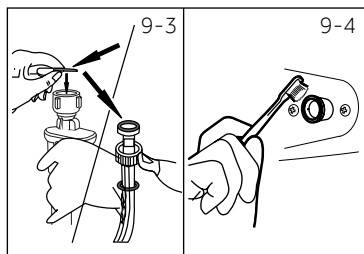

9.4 Čištění bubny

- ▶ Z bubnu a drážky těsnění dvířek (gumového kroužku) odstraňte náhodně vyprané předměty, zejména kovové části, jako jsou špendlíky, mince apod., protože způsobují rezavé skvrny a poškození.
- ▶ Na odstraňování skvrn rzi použijte bezchlórový čisticí prostředek. Dodržujte varovné pokyny výrobce čisticího prostředku.
- ▶ Nepoužívejte na čištění žádné tvrdé předměty ani ocelovou vlnu.
- ▶ Po zákroku otevřete dvířka, ručníkem očistěte skvrny a pěnu kolem těsnění a udržte vnitřní i vnější stranu těsnění čistou (obr. 9-5).

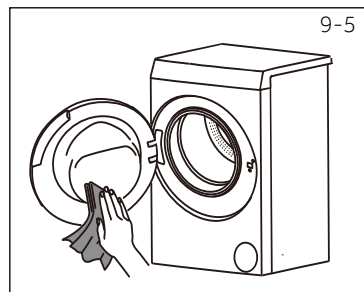

i Poznámka: Hygiena

Pro pravidelnou údržbu doporučujeme spustit program BAVLNA + 90 °C + 600 ot./min. po každých 100 cyklech, aby se zabránilo možným zbytkem koroze. Do přihrádky na prací prostředek (2) přidejte malé množství pracího prostředku – nebo použijte speciální čistič.

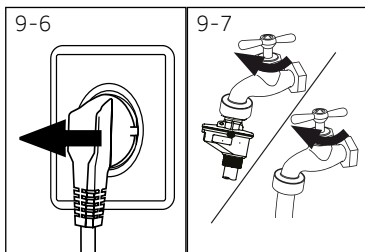

9.5 Dlouhé období nepoužívání

Pokud je spotřebič delší dobu nečinný:

1. Vytáhněte elektrickou zástrčku (obr. 9-6).
2. Vypněte přívod vody (Obr. 9- 7).
3. Otevřete dvířka, abyste zabránili tvorbě vlhkosti a pachů. Pokud spotřebič nepoužíváte, dvířka nechte otevřená.

Před další provozem pečlivě zkontrolujte síťový kabel a přítokovou a odtokovou hadici. Ujistěte se, že je vše správně nainstalováno a bez úniku vody.

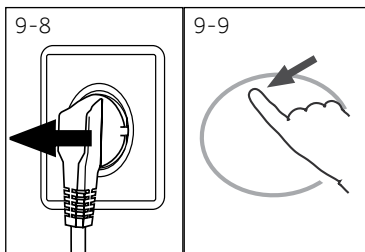

9.6 Filtr čerpadla

Filtr čerpadla vyčistěte jednou za měsíc a zkontrolujte jej, pokud spotřebič:

- ▶ Nevypouští vodu,
- ▶ Neodstředuje,
- ▶ Způsobuje neobvyklý šum při běhu.

1. Vypněte a odpojte pračku (Obr. 9-8).
2. Zatlačte a otevřete servisní klapku (Obr. 9-9).
3. Zajistěte plochou nádobou zachycení vyteklé vody (Obr. 9-10). Může to být větší objem!
4. Vytáhněte odtokovou hadici a držte ji nad nádobou (Obr. 9-10).
5. Vyberte těsnicí zástrčku z odtokové hadice (Obr. 9-10).
6. Po úplném vypuštění vody uzavřete odtokovou hadici (obr. 9-11). a zatlačte ji zpět do pračky.
7. Odšroubujte a odstraňte filtr čerpadla proti směru hodinových ručiček (Obr. 9-12).
8. Odstraňte usazeniny a nečistoty (Obr. 9-13).

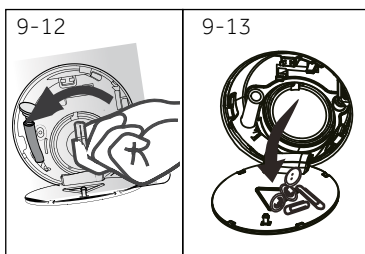
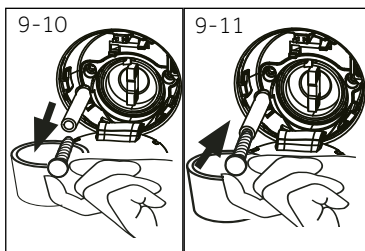

VAROVÁNÍ!

Riziko popálení! Voda v čerpadle může být velmi horká! Před jakýmkoliv zásahem vyčkejte, než voda uvnitř pračky dosáhne pokojové teploty.

9. Opatrně vyčistěte filtr čerpadla, např. pomocí te-
kouce vody (Obr. 9-14).
10. Důkladně ho umístěte zpět (Obr. 9-15).
11. Zavřete servisní klapku.

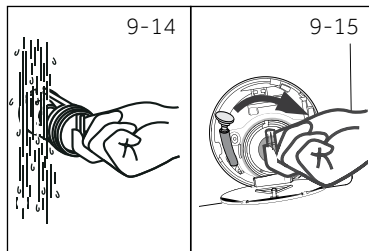

UPOZORNĚNÍ!

- ▶ Těsnění filtru čerpadla musí být čisté a nepoškozené. Pokud není víko zcela uta-
žené, může dojít k úniku vody.
- ▶ Filtr musí být na svém místě, jinak může docházet k únikům.

Hodně vzniklých problémů můžete vyřešit sami bez zvláštní kvalifikace. Vyskytne-li se nějaký problém, dříve než se obrátíte na prodejce, zkontrolujte všechny uvedené možnosti a postupujte podle níže uvedených pokynů. Viz ZÁKAZNICKÝ SERVIS.



VAROVÁNÍ!

- ▶ Před prováděním údržby spotřebič vypněte a odpojte ho od elektrické sítě.
- ▶ Elektrické součásti smí opravovat pouze kvalifikovaný odborník, protože neodborné zásahy by mohly způsobit rozsáhlá následná poškození.
- ▶ Poškozený síťový kabel musí vyměnit výrobce, autorizovaný servis nebo podobně kvalifikovaná osoba, aby se zabránilo možným rizikům.
- ▶ Z důvodu bezpečnosti koncového uživatele se nedoporučuje opravovat svépomocí nebo neodborně. Obratě se na prodejní servis, prosím.

10.1 Informační kódy

Následující kódy se zobrazují pouze pro informace týkající se pracího cyklu. Není třeba provádět žádné opatření.

Kód	Zpráva
<i>h:25</i>	Zbývající čas prání bude trvat 1 hodinu a 25 minut.
<i>6:30</i>	Zbývající doba pracího cyklu včetně zvoleného zpoždění v konečném důsledku bude 6 hodin a 30 minut.
<i>End</i>	Praní bylo ukončeno. Spotřebič se automaticky vypne.
<i>L o c i -</i>	Dvířka jsou zavřená kvůli vysoké hladině vody, vysoké teplotě vody nebo kvůli cyklu odstředování.
<i>bEEP oFF</i>	Bzučák je deaktivován.
<i>bEEP on</i>	Bzučák je aktivován.
<i>CLDI -</i>	Funkční tlačítka jsou uzamčena. Změna programu je neplatná.

10.2 Řešení problémů s displejovými kódy

Problém	Příčina	Řešení
<i>CLrFLtr</i>	<ul style="list-style-type: none"> • Chyba vypouštění, voda není úplně vyčerpána do 6 minut. 	<ul style="list-style-type: none"> • Vyčistěte filtr čerpadla. • Zkontrolujte instalaci odtokové hadice.
<i>E2</i>	<ul style="list-style-type: none"> • Chyba uzamčení. 	<ul style="list-style-type: none"> • Správně zavřete dvířka.
<i>E4</i>	<ul style="list-style-type: none"> • Hladina vody není dosažena ani po 12 minutách. • Odtoková hadice je samospádná. 	<ul style="list-style-type: none"> • Ujistěte se, že kohoutek je zcela otevřený a tlak vody je normální. • Zkontrolujte instalaci odtokové hadice.
<i>E8</i>	<ul style="list-style-type: none"> • Porucha úrovně bezpečnostní hladiny vody 	<ul style="list-style-type: none"> • Obratě se na autorizovaný servis.
<i>E5</i>	<ul style="list-style-type: none"> • Chyba vypouštění, voda není úplně vyčerpána (program Refresh.) 	
<i>F3</i>	<ul style="list-style-type: none"> • Chyba snímače teploty 	<ul style="list-style-type: none"> • Obratě se na autorizovaný servis.
<i>F4</i>	<ul style="list-style-type: none"> • Porucha ohřevu 	<ul style="list-style-type: none"> • Obratě se na autorizovaný servis.
<i>F7</i>	<ul style="list-style-type: none"> • Chyba motoru 	<ul style="list-style-type: none"> • Obratě se na autorizovaný servis.

Problém	Příčina	Řešení
FR	<ul style="list-style-type: none"> Chyba snímače hladiny vody 	<ul style="list-style-type: none"> Obratě se na autorizovaný servis.
FH	<ul style="list-style-type: none"> Modul iot se nepodaří nakonfigurovat 	<ul style="list-style-type: none"> Obratě se na autorizovaný servis.
F[] nebo FE 1 nebo FE 2	<ul style="list-style-type: none"> Nezvyklá chyba v komunikaci 	<ul style="list-style-type: none"> Obratě se na autorizovaný servis.
Unb	<ul style="list-style-type: none"> Porucha nesymetrického zatížení 	<ul style="list-style-type: none"> Zkontrolujte a vyvažte zatížení prádla v bubnu. Snižte množství prádla.
Fb	<ul style="list-style-type: none"> Únik vody z pračky 	<ul style="list-style-type: none"> Otevřete vypouštěcí čerpadlo, aby se vypustilo. Vypněte pračku. Obratě se na autorizovaný servis.

10.3 Řešení problémů bez displejových kódů

Problém	Příčina	Řešení
Pračka nefunguje.	<ul style="list-style-type: none"> Program ještě nebyl spuštěn. Dvířka nejsou správně zavřena. Pračka nebyla zapnuta. Výpadek napájení. Je aktivována dětská pojistka. 	<ul style="list-style-type: none"> Zkontrolujte program a spusťte jej. Správně zavřete dvířka. Zapněte pračku. Zkontrolujte zdroj napájení. Deaktivujte dětskou pojistku.
Pračka se nenaplnila vodou.	<ul style="list-style-type: none"> Není přísun vody. Přívodní hadice je zalomená. Filtr na přívodní hadici je zablokovaný. Tlak vody je nižší než 0,03 MPa. Dvířka nejsou správně zavřena. Porucha zásobování vodou. 	<ul style="list-style-type: none"> Zkontrolujte vodovodní ventil. Zkontrolujte přívodní hadici. Vyčistěte filtr přívodní hadice. Zkontrolujte tlak vody. Správně zavřete dvířka. Zajistěte přívod vody.
Pračka se během plnění vodou vypouští.	<ul style="list-style-type: none"> Výška odtokové hadice je nižší než 80 cm. Konec odtokové hadice zasahuje do vody. 	<ul style="list-style-type: none"> Zkontrolujte, zda je vypouštěcí hadice správně nainstalována. Ujistěte se, že vypouštěcí hadice nezasahuje do vody.
Porucha vypouštěcí.	<ul style="list-style-type: none"> Odtoková hadice je blokována. Filtr čerpadla je zablokovaný. Konec odtokové hadice je vyšší než 100 cm nad úrovní podlahy. 	<ul style="list-style-type: none"> Odblokujte odtokovou hadici. Vyčistěte filtr čerpadla. Zkontrolujte, zda je vypouštěcí hadice správně nainstalována.
Silné vibrace během odstředování.	<ul style="list-style-type: none"> Nebyly odstraněny všechny přepravní šrouby. Spotřebič není ve stabilní pozici. Pračka je nesprávně naplněna. 	<ul style="list-style-type: none"> Odstraňte všechny přepravní šrouby. Zajistěte stabilní podlahu a vyrovnanou polohu. Zkontrolujte hmotnost a vyvážení náplně.
Proces se zastavil před dokončením pračičí cyklu.	<ul style="list-style-type: none"> Porucha vody nebo elektrická porucha. 	<ul style="list-style-type: none"> Zkontrolujte napájení a přívod vody.
Proces se po uplynutí určité doby zastaví.	<ul style="list-style-type: none"> Spotřebič zobrazuje chybový kód. Problém vznikl způsobem zatížení. Program provádí cyklus namáčení. 	<ul style="list-style-type: none"> Zkontrolujte zobrazené kódy. Snižte nebo upravte zatížení. Zrušte program a restartujte.

Problém	Příčina	Řešení
Bubnem a/nebo zásuvkou na prací prostředek se vznášá nadbytečná pěna.	<ul style="list-style-type: none"> Prací prostředek je nevhodný. Nadměrné použití pracího prostředku. 	<ul style="list-style-type: none"> Zkontrolujte doporučení pracích prostředků.
Automatické nastavení doby praní.	<ul style="list-style-type: none"> Doba trvání programu praní bude upravena. 	<ul style="list-style-type: none"> To je normální jev a neovlivňuje to funkčnost.
Odstředování selhalo.	<ul style="list-style-type: none"> Špatné vyvážení prádla. 	<ul style="list-style-type: none"> Zkontrolujte náplň spotřebiče a prádla a znovu spusťte program odstředování.
Neuspokojivý výsledek praní.	<ul style="list-style-type: none"> Stupeň znečištění nesouhlasí s vybraným programem. Množství pracích prostředků nebylo dostatečné. Maximální zatížení bylo překročeno. Prádlo bylo v bubnu rozmístěno nerovnoměrně. 	<ul style="list-style-type: none"> Vyberte jiný program. Zvolte prací prostředek podle stupně znečištění a podle specifikací výrobce. Snižte množství náplně. Uvolněte prádlo.
Na prádle se nacházejí zbytky pracího prášku.	<ul style="list-style-type: none"> Nerozpustné částice prášku mohou zůstat jako bílé skvrny na prádle. 	<ul style="list-style-type: none"> Proveďte extra máchání. Pokuste se odstranit skvrny od prášku ze suchého prádla. Zvolte jiný prací prostředek.
Na prádle se nacházejí šedé skvrny.	<ul style="list-style-type: none"> Jsou způsobeny tuky, jako jsou oleje, krémy nebo masti. 	<ul style="list-style-type: none"> Ošetřete prádlo speciálním čisticím prostředkem.

Poznámka: Tvorba pěny

Pokud se během cyklu odstředování zjistí příliš mnoho pěny, motor se zastaví a aktivuje se vypouštěcí čerpadlo na dobu 90 sekund. Pokud toto odstranění pěny selže až 3-krát, program se ukončí bez odstředování.

Pokud se chybové hlášení objeví i po přijatých opatřeních, vypněte spotřebič, odpojte napájecí zdroj a obraťte se na zákaznickou službu.

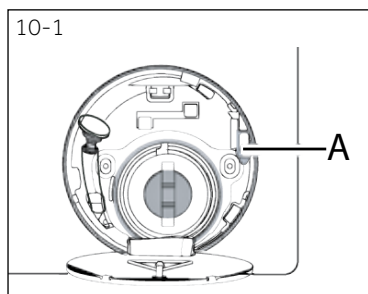

10.4 V případě výpadku proudu

Pokud výpadek napájení přeruší prací program, který běží, dvířka se mechanicky zablokují.

Abyste mohli dostat prádlo ven, neměli byste ve skleněném průzoru dvířek vidět žádnou hladinu vody.

Nebezpečí popálení!

Hladina vody se musí snížit, jak je uvedeno ve „Filtr čerpadla“. Teprve potom zatáhněte za páčku (A) pod servisní klapkou (obr. 10-1), dokud se dvířka s jemným cvaknutím neodemknou. Poté znovu upevněte všechny díly.

Poznámka: Odemkněte dvířka

Když je pračka v bezpečném stavu (hladina vody je pod oknem v určité výši, teplota válce je pod 55 °C, válec uvnitř se neotáčí), můžete odemknout dvířka pračky.

11.1 Příprava

- ▶ Vyjměte spotřebič z obalu.
- ▶ Odstraňte veškerý obalový materiál včetně polystyrénového podkladu, uložte je mimo dosah dětí. Během otevírání balení mohou být na plastovém sáčku a na otvoru viditelné kapky vody. Je to běžný jev, který je výsledkem vodních zkoušek v továrně.



Poznámka: Likvidace obalů

Všechny obalové materiály udržujte mimo dosah dětí a zlikvidujte ho způsobem, který je šetrný k životnímu prostředí.

11.2 VOLITELNÉ: Nasad'te podložky na snížení hluku.

1. Při otevírání smršťovacího balení najdete několik podložek na snížení hluku. Tyto se používají ke snížení hluku (obr. 11-1).
2. Položte pračku na její boční stranu, otvorem směrem nahoru, spodní stranou od obsluhy (obr. 11-2).
3. Vyjměte protihlukové podložky a odstraňte oboustrannou lepicí ochrannou fólii. Vložte kolem dna. Upevněte protihlukové podložky pod skříň pračky, jak je znázorněno na obr. 11-3 (dvě delší podložky v poloze 1 a 3, dvě kratší podložky v poloze 2 a 4). Nakonec pračku opět postavte do svislé polohy.

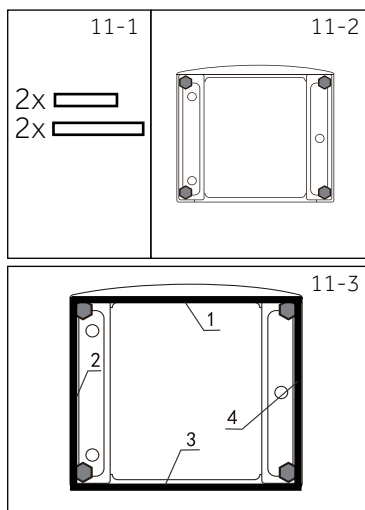

Poznámka: Tlumič na redukci hluku

Podložka na snížení hluku jsou volitelné, mohou pomoci snížit hluk, použijte je podle vlastní potřeby.

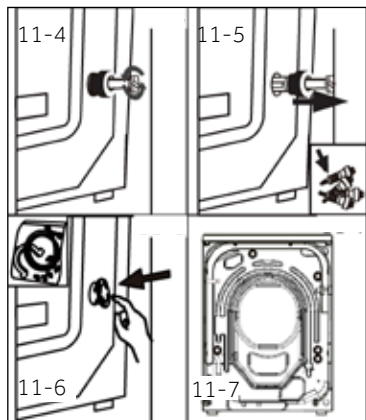

11.3 Odstraňte přepravní šrouby

Přepravní šrouby jsou určeny k upínání antivibračních komponentů uvnitř spotřebiče během přepravy pro zabránění poškození vnitřku spotřebiče.

1. Odstraňte všechny 4 šrouby na zadní straně a vytáhněte plastové rozpěry (Obr. 11-4/Obr. 11-5)
2. Vypněte zbývající díry zaslepovacími zátkami (Obr. 11-6/Obr. 11-7).



Poznámka: Odložte je na bezpečné místo.

Odložte přepravní šrouby na bezpečné místo pro pozdější použití. Vždy, když se spotřebič přestěhuje, nejprve znovu nainstalujte šrouby a železné tyče.

11.4 Stěhování spotřebiče

Chcete-li pračku přesunout na vzdálené místo, aby nedošlo k poškození, vložte zpět přepravní šrouby a železné tyče odstraněné před instalací: Montáž probíhá v opačném pořadí.

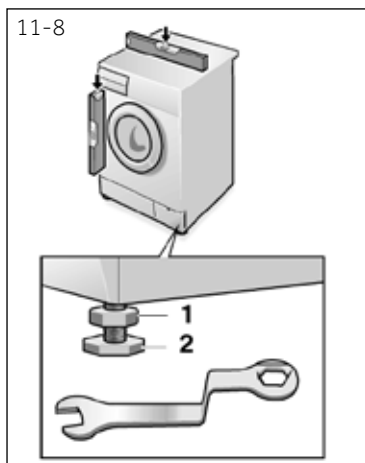

11.5 Umístění spotřebiče

Nastavte všechny nohy (obr.11-8), abyste dosáhli úplnou vodorovnou polohu. Tím se během používání minimalizují vibrace a také hluk. Sníží se i opotřebení. Pro nastavení doporučujeme použít vodováhu. Podlaha by měla být co nejstabilnější a rovná.

1. Uvolněte pojistnou matici (1) pomocí klíče.
2. Výšku nastavte otáčením nožičky (2).
3. Utáhněte pojistnou matici (1) ke krytu.

11.6 Připojení odtoku vody

Správně instalujte hadici na vypouštění odpadové vody do potrubí. Hadice musí v jednom bodě dosáhnout výšky mezi 80 a 100 cm nad spodní hranou spotřebiče! Pokud je to možné, vždy držte odtokovou hadici upevněnou na sponě na spotřebiči.



VAROVÁNÍ!

- ▶ Pro připojení používejte pouze dodanou sadu hadic.
- ▶ Nikdy nepoužívejte staré sady hadic!
- ▶ Napouštěcí hadici připojujte pouze ke zdroji se studenou vodou.
- ▶ Před připojením zkontrolujte, zda je voda čistá a průzračná.

Jsou možná následující spojení:

11.6.1 Odtoková hadice do umyvadla

- ▶ Zavěste vypouštěcí hadici pomocí U držáku přes okraj umyvadla s přiměřenou velikostí (Obr. 11-9).
- ▶ Zabezpečte držák dostatečně proti vyklouznutí.

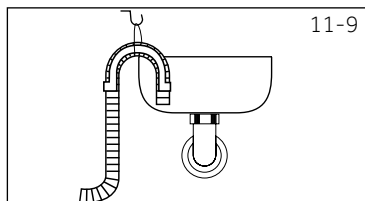

11.6.2 Odtoková hadice pro připojení do odpadního potrubí

- ▶ Vnitřní průměr stojícího potrubí s odvzdušňovacím otvorem musí být minimálně 40 mm.
- ▶ Zasuňte odtokovou hadici na cca. 80-100 mm do potrubí odpadní vody.
- ▶ Připojte U držák a dostatečně ho zajistěte (obr.11-10).

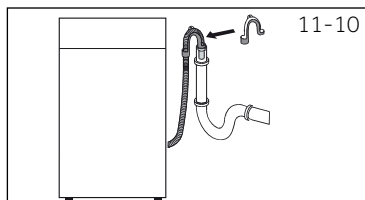

11.6.3 Odtoková hadice do přípojky umyvadla

- ▶ Připojení musí být umístěno nad sifonem
- ▶ Připojení vypouštěcího otvoru je obvykle uzavřeno podložkou (A). Odstraňte jej, abyste zabránili jakékoli poruše (Obr. 11-11.)
- ▶ Zajistěte odtokovou hadici pomocí svorky.

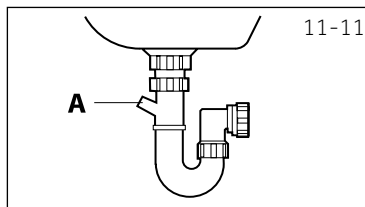

UPOZORNĚNÍ!

- ▶ Odtoková hadice by neměla být ponořena do vody a měla by být bezpečně přichycena a bez úniku vody. Pokud je vypouštěcí hadice umístěna na zemi nebo pokud je potrubí ve výšce menší než 80 cm, pračka se při plnění nepřetržitě vypouští.
- ▶ Odtoková hadice se nesmí prodlužovat. Pokud je to nutné, kontaktujte autorizovaný servis.

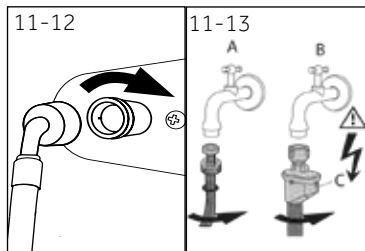

11.7 Připojení Čerstvé vody

Ujistěte se, že jsou vložena těsnění.

1. Připojte hadici pro přívod vody se zkoseným koncem k spotřebiči (obr.11-12). Utáhněte závit ručně.
2. Druhý konec připojte k vodovodnímu kohoutu se závitem 3/4" (obr.11-13).

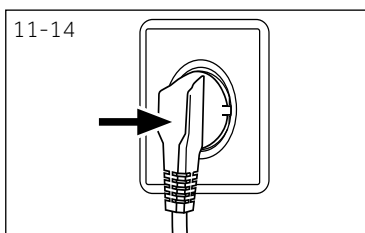

11.8 Elektrické připojení

Před každým zapojením zkontrolujte, zda:

- ▶ zdroj energie, zásuvka a pojistka odpovídají výkonostnímu štítku.
- ▶ zásuvka je uzemněná a nepoužívá se vícenásobná zástrčka nebo prodlužovačka.
- ▶ se zástrčka a zásuvka přesně shodují.
- ▶ **Pouze Spojené království:** Zástrčka UK splňuje požadavky normy BS1363

Zasuňte zástrčku do zásuvky (Obr. 11-14).



VAROVÁNÍ!

- ▶ Zajistěte, aby všechny přípojky (napájecí, odtokové hadice a hadice pro napouštění vody) byly pevné, suché a nepropustné!
- ▶ Dávejte pozor, aby tyto části nebyly nikdy rozdrcené, zalomené nebo zkroucené.
- ▶ Pokud je přívodní kabel poškozen, musí jej vyměnit pouze pracovník autorizovaného servisu (viz záruční list), aby se zabránilo možným rizikům. .

12.1 Doplnkové technické údaje

	HW90-B14979EU1/HW100-B14979NU1
Napětí ve V	220-240 V~/50Hz
Proud v A	10
Maximální výkon ve W	2000
Tlak vody v MPa	$0.03 \leq P \leq 1$
Čistá hmotnost v kg	65

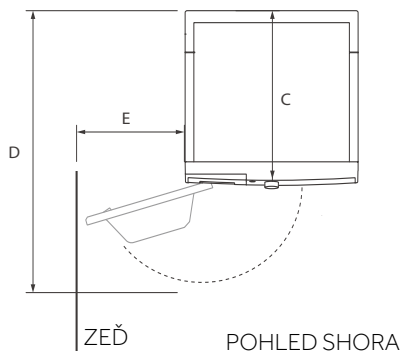
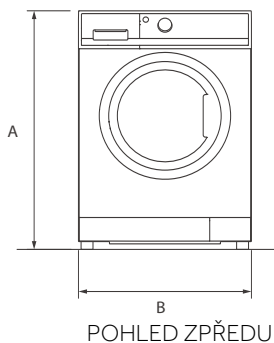

Rozměry výrobku	HW90-B14979EU1/HW100-B14979NU1
A: Celková výška výrobku v mm	850
B: Celková šířka výrobku v mm	595
C: Celková hloubka výrobku (k ovládacímu panelu) v mm	497
D: Celková hloubka produktu v mm	577
E: Hloubka v případě otevřených dveří v mm	1085
F: Minimální vzdálenost dveří od sousední stěny v mm	300

**Poznámka: Rozměry**

Přesná výška vaší pračky závisí na tom, jak daleko jsou vysunuty nožičky od základny pračky. Místo, kde instalujete vaši pračku, musí být nejméně o 40 mm širší a 20 mm hlubší než jsou její rozměry.

12.2 Normy a směrnice



Tento výrobek vyhovuje požadavkům všech odpovídajících směrnic ES včetně souvisejících harmonizovaných norem, které jsou nutné pro to, aby výrobek mohl nést označení CE.

Doporučujeme používat originální náhradní díly a služby zákaznického servisu Haier. Máte-li se spotřebičem nějaký problém, podívejte se prosím nejprve do sekce ŘEŠENÍ PROBLÉMŮ.

Pokud tam nenajdete řešení, kontaktujte prosím

- ▶ místního prodejce nebo
- ▶ vyhledejte oddíl Technická podpora na stránkách www.haier.com, kde můžete najít telefonní čísla a můžete aktivovat váš servisní požadavek.

Ještě, než budete kontaktovat naše Servisní centrum, zkontrolujte, zda máte níže uvedené informace.

Informace najdete na výkonnostním štítku.

Model _____ Výrobní číslo. _____

Zkontrolujte také doklady o nabytí spotřebiče, včetně případných certifikátů záruk prodloužených nad zákonný rámec, které jsou dodávány spolu se spotřebičem pro případ reklamace.

Pro všeobecné obchodní otázky vyhledejte naše níže uvedené evropské adresy.

Evropské adresy Haier			
Země*	Poštovní adresa	Země*	Poštovní adresa
Itálie	Haier Europe Trading SRL Via De Cristoforis, 12 21100 Verese Itálie	Francie	Haier France SAS 53 Boulevard Ornano – Pleyad 3 93200 Saint Denis FRANCIE
Španělsko Portugalsko	Haier Iberia SL Pg. Garcia Faria, 49-51 08019 Barcelona Španělsko	Belgie-FR Belgie-NL Nizozemsko Lucembursko	Haier Benelux SA Anderlecht Route de Lennik 451 Belgie
Německo Rakousko	Haier Deutschland GmbH Konrad-Zuse-Platz 6 81829 München NĚMECKO	Polsko Česká republika Maďarsko Řecko Rumunsko Rusko	Haier Poland Sp. zo.o. Al. Jerozolimskie 181B 02-222 Warszawa POLSKO
Spojené království	Haier Appliances UK Co.Ltd. One Crown Square Church Street East Woking, Surrey, GU21 6HR UK	Česká republika a Slovensko	Haier Europe R s.r.o. Sokolovská 651/136a, 186 00 Praha 8 Karlin Česká republika

*Pro více informací prosím jděte na www.haier.com

Informace o modelu jsou k dispozici v databázi výrobků na adrese <https://eprel.ec.europa.eu/> po vyhledání identifikátoru modelu uvedeného v poli Model na štítku výrobku; odkaz na model v databázi výrobků naleznete níže u každého identifikátoru modelu:



HW90-B14979EU1



HW100-B14979 NU1

HW90-B14979EU1 - HW100-B14979NU1

Haier